

PROSCREEN® EXT. COFFRE 85 COUPLÉ

1 Les manœuvres Choisissez un modèle

M1

Manivelle avec renvoi

Pose standard Pose inversée

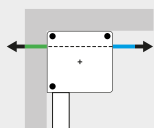
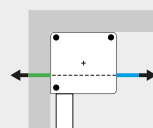
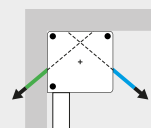
 Renvoi 90°
haut (A).
De série

 Renvoi 90° bas (B).
Sans plus value

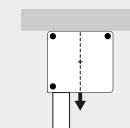
 Renvoi 40° (C).
Sans plus value

M2

**Manivelle avec
sortie directe**

 Directe sous
caisson (D).

M3

Motorisation filaire Somfy 230 V

Moteur 30 tr/mn

+

Accessoires de motorisation filaire*

 Inverseur en saillie
Sans inverseur
Inverseur encastrable
(au lieu de l'inverseur en saillie)

M4

Motorisation radio Somfy IO

Moteur 16 tr/mn

Accessoires de motorisation IO*

 Émetteur mural Amy® IO 1 canal
Émetteur Situo Mobile IO 1 can.
Émetteur Situo Mobile IO 5 can.

M5

Motorisation radio Filtersun

Moteur 30 tr/mn

Accessoires de motorisation Filtersun*

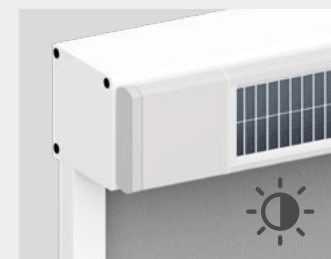
 Émetteur mural Giro
Émetteur Pop 1 canal
Émetteur Pop 7 canaux

M6

Motorisation solaire OZ Roll

Moteur 16 tr/mn

Accessoires de motorisation OZ Roll*

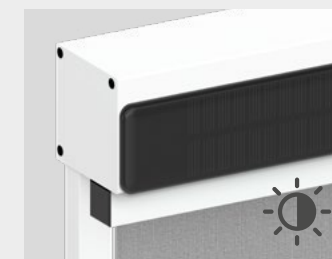
 Émetteur E-Trans ODS 1 canal
Émetteur E-Trans ODS 9 canaux
Voir infos panneau solaire p. 349.

M8

Motorisation solaire Somfy

Moteur 12 tr/mn

Accessoires de motorisation IO*

 Émetteur mural Amy® IO 1 canal
Émett. Situo Mobile IO 1 canal
Émett. Situo Mobile IO 5 canaux
Voir infos panneau solaire p. 350.

*Voir accessoires p. 346.

2 Les poses du coffre Choisissez un modèle

POSE STANDARD

Compatible avec : M1 M2 M3 M4 M5 M6 M8

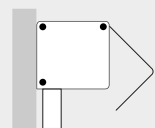

P1

Pose standard

Ouverture de la façade amovible.

De série

POSE INVERSÉE

Compatible avec : M1 M2 M3 M4 M5 M6 M8

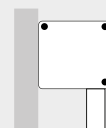

P2

Pose inversée
Sans plus value

PROSCREEN® EXT. COFFRE 85 COUPLÉ

3 Les poses et coulisses *Choisissez un modèle*

POSE TABLEAU

Compatible avec : **P1 P2****C1**

Pose tableau vissée

Coulisses 27 x 20 mm avec perçage.

De série

POSE DE FACE

Compatible avec : **P1****C2**

Pose face vissée

Coulisses 27 x 27,5 mm avec perçage et bouchons.

Sans plus value

POSE DE FACE CLIPSÉE

Compatible avec : **P1****C3**

Pose face clipsée

Coulisses lg. 27 x 27,5 mm avec clips.
Pose facile conçue pour les menuiseries.

POSE DE FACE DÉPORTÉE

Compatible avec : **P1 P2****C4**

Pose face avec supports d'éloignement

Assortis au coloris du mécanisme.
Coulisses lg. 27 x 27,5 mm.**D24 / D37 / D52 / D61**

POSE DE LA COULISSE INTERMÉDIAIRE

Compatible avec : **C1 C2 C3 C4**

Poses coulisse intermédiaire

I3 Face clipséeDe série**I2** Face vissée**I4** Face déportée**D24 / D37 / D52 / D61**

Coulisse lg. 57 x 27,5 mm.

4 Les barres de charge *Choisissez un modèle*

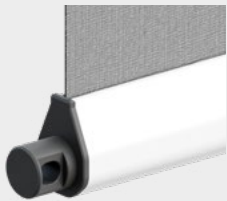
Compatible avec : **Tous****B1**

Barre de charge apparente 18 x 25 mm

En aluminium.

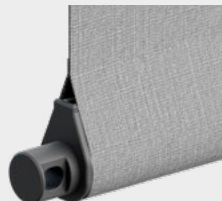
De série**B2**

Barre de charge dans fourreau 18 x 25 mm

En aluminium.

Sans plus value**B3**

Barre de charge apparente 20 x 38 mm

En aluminium avec insert pour réduction de bruit au vent.

5 Les autres options

Compatible avec : **M1 M2****O1**

Sortie avec cardan aimanté pour manivelle décrochable

Sans manivelle.

**O2**

Sortie avec cardan aimanté pour manivelle décrochable

Avec manivelle.

Compatible avec : **Tous****O4**

Couplage 3° store

PROSCREEN® EXT. COFFRE 85 COUPLÉ

Informations techniques

M1 M2 Manivelle Ht. 1000, 1200, 1300, 1400, 1500, 1600, 1800, 2000, 2200, 2500 ou 2800 mm. Au-delà, prévoir un kit rallonge de manivelle (voir pièces détachées) Coloris gris, blanc, ou noir.

M2D Impossible avec C4 en pose inversée.

M3 Moteur filaire : un inverseur par store pour le branchement.

M5 Moteur Filtersun : moteur Cherubini Ø 35mm.

M6 Câble panneau 300 mm ou câble 2 m pour pose déportée. Cellule solaire coloris assorti au mécanisme. Panneau solaire toujours à gauche.

C2 C3 Pose face : pose inversée impossible.

	Tours/min	Câble
M3 Moteur filaire	30	2,5 ml
M4 Moteur IO	16	2,5 ml
M5 Moteur Filtersun	30	2,5 ml
M6 Moteur OZ Roll	16	2 ml
M8 Moteur Somfy	12	0,3 ml

> **Limite du panneau le plus petit** : lg. 800 mm.

> **Les limites dimensionnelles** sont celles des grilles tarifaires sous réserve des spécificités de chaque toile (voir nuancier).

> **Tolérances de fabrication** : en largeur ± 2 mm en hauteur ± 0,5 %. Tolérance d'équerrage ± 2 mm.

Les barres de charge

18 x 25 mm

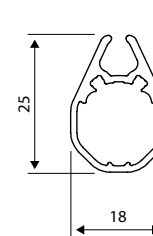

20 x 38 mm

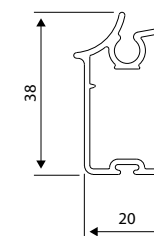

Avec insert anti-bruit (solution brevetée).

Les sorties de manœuvres

Sortie avec renvoi de manivelle

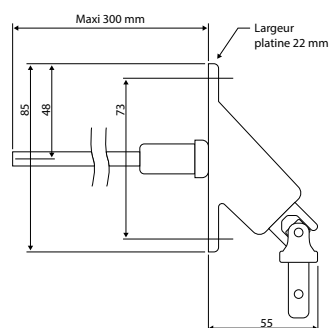

Sorties manivelle

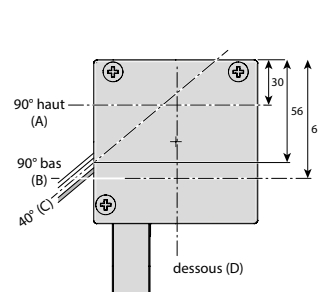

Sorties de câble moteur

Sortie sur face av. ou arr.

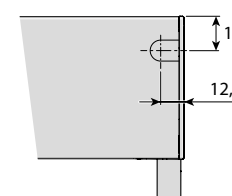

Sortie sur joue

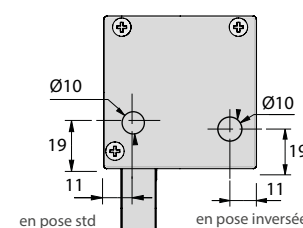

Sortie sur face haute

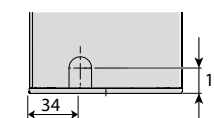

Les poses

Pose tableau vissée

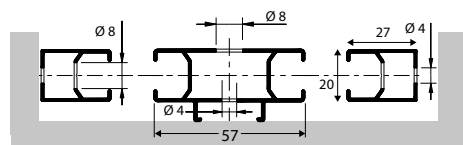

Pose de face vissée

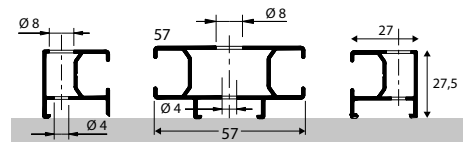

Pose face clipsée



Perçage oblong. Spécialement conçue pour une pose facile sur les menuiseries et surfaces planes, certifié TÜV 3.

Pose face déportée

3 tailles :

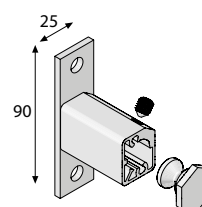

D = déport

24 mm

37 mm

52 mm

61 mm

Hauteur store	Nbre supports / coulisse
1795	2
3095	3
3400	4

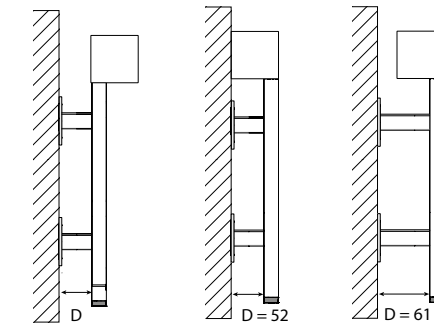

Pose standard

Pose inversée