

PROSCREEN® EXT. COFFRE 85

1 Les manœuvres Choisissez un modèle

M1

Manivelle avec renvoi
en tube Ø 47 mm uniquement.

→ Pose standard → Pose inversée

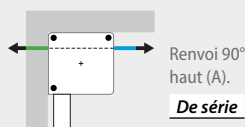

Renvoi 90°
haut (A).
De série

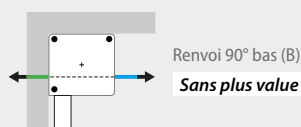

Renvoi 90° bas (B).
Sans plus value

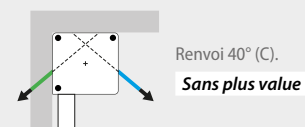

Renvoi 40° (C).
Sans plus value

M2

Manivelle avec sortie directe
en tube Ø 47 mm
uniquement.

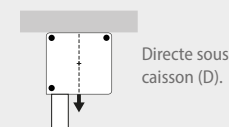

Directe sous
caisson (D).

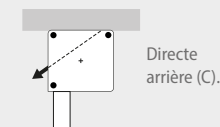

Directe
arrière (C).



M3

Motorisation filaire Somfy 230 V

Pour tube Ø 47 mm :
Moteur 30 tr/mn
Lg. 570 mm mini.

Pour tube Ø 63 mm :
Moteur 17 tr/mn
Lg. 620 mm mini.

Accessoires de motorisation filaire*

Inverseur en saillie
Sans inverseur
Inverseur encastrable
(au lieu de l'inverseur en saillie)



M4

Motorisation radio Somfy IO

Pour tube Ø 47 mm :
Moteur 16 tr/mn
Lg. 610 mm mini.

Pour tube Ø 63 mm :
Moteur 32 tr/mn
Lg. 770 mm mini.

Accessoires de motorisation IO*

Émetteur mural Amy® IO 1 canal
Émetteur Situo Mobile IO 1 canal
Émetteur Situo Mobile IO 5 canaux



M5

Motorisation radio Filtersun

Pour tube Ø 47 mm :
Moteur 30 tr/mn
Lg. 640 mm mini.

Pour tube Ø 63 mm :
Moteur 17 tr/mn
Lg. 640 mm mini.

Accessoires de motorisation Filtersun*

Émetteur mural Giro
Émetteur Pop 1 canal
Émetteur Pop 7 canaux



M6

Motorisation solaire OZ Roll

Pour tube Ø 47 mm :
Moteur 16 tr/mn
Lg. 650 mm mini.

Pour tube Ø 63 mm :
Moteur 16 tr/mn
Lg. 680 mm mini.

Accessoires de motorisation OZ Roll*

Émetteur E-Trans ODS 1 canal
Émetteur E-Trans ODS 9 canaux
Voir infos panneau solaire p. 349.

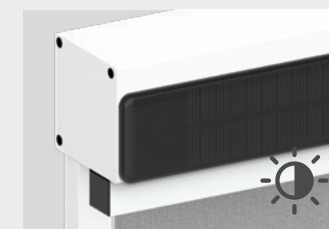

M8

Motorisation solaire Somfy IO

Pour tube Ø 47 mm :
Moteur 12 tr/mn
Lg. 560 mm mini.

Pour tube Ø 63 mm :
Moteur 12 tr/mn
Lg. 560 mm mini.

Accessoires de motorisation IO*

Émetteur mural Amy® IO 1 canal
Émett. Situo Mobile IO 1 canal
Émett. Situo Mobile IO 5 canaux
Voir infos panneau solaire p. 350.

*Voir accessoires p. 346

2 Les poses du coffre Choisissez un modèle

POSE STANDARD

Compatible avec : M1 M2 M3 M4 M5 M6 M8

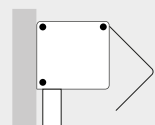

P1

Pose standard

Ouverture de la façade amovible.

De série

POSE INVERSÉE

Compatible avec : M1 M2 M3 M4 M5 M6 M8

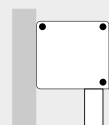

P2

Pose inversée

Sans plus value

3 Les poses et coulisses *Choisissez un modèle*

POSE TABLEAU

Compatible avec : **P1 P2****C1****Pose tableau vissée**

Coulisses 27 x 20 mm avec perçage.

De série

POSE DE FACE

Compatible avec : **P1****C2****Pose face vissée**

Coulisses 27 x 27,5 mm avec perçage et bouchons.

Sans plus value

POSE DE FACE CLIPSÉE

Compatible avec : **P1****C3****Pose face clipsée**Coulisses lg. 27 x 27,5 mm avec clips.
Pose facile conçue pour les menuiseries.

POSE DE FACE DÉPORTÉE

Compatible avec : **P1 P2****C4****Pose face avec supports d'éloignement**

Assortis au coloris du mécanisme.

Coulisses lg. 27 x 27,5 mm.

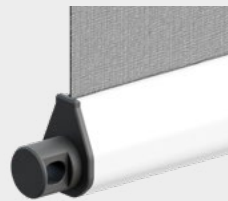
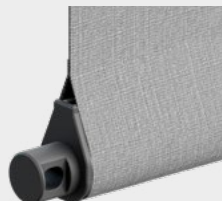
D24 / D37 / D52 / D614 Les barres de charge *Choisissez un modèle*Compatible avec : **Tous****B1****Barre de charge apparente 18 x 25 mm**En aluminium.
Largeur maxi 2800 mm.**De série****B2****Barre de charge dans fourreau 18 x 25 mm**En aluminium.
Largeur maxi 2800 mm.**Sans plus value****B3****Barre de charge apparente 20 x 38 mm**En aluminium avec insert pour réduction de bruit au vent.
De série à partir de 2800 mm.

5 Les autres options

Compatible avec : **M1 M2****O1****Sortie avec cardan aimanté pour manivelle décrochable**

Sans manivelle.

**O2****Sortie avec cardan aimanté pour manivelle décrochable**

Avec manivelle.

Compatible avec : **M3 M4 M5 M6 M8****O3****Harmonisation tube acier Ø 63 mm**Pour vitesse de rotation des moteurs.
Passage tube Ø 47 mm à Ø 63 mm.⚠ **Hauteur maxi 2700 mm**
pour les stores tarif A et tarif B

PROSCREEN® EXT. COFFRE 85

Informations techniques

M1 M2 Tube Ø 47 mm uniquement.

Manivelle Ht. 1000, 1200, 1300, 1400, 1500, 1600, 1800, 2000, 2200, 2500 ou 2800 mm.

Au-delà, prévoir un kit rallonge de manivelle (voir pièces détachées). Coloris gris, blanc, ou noir.

M2C Impossible avec C2 - C3 - C4 en pose standard.

M2D Impossible avec C4 en pose inversée.

M3 **Moteur filaire** : un inverseur par store pour le branchement.

M5 **Moteur Filtersun** : moteur Cherubini Ø 35 ou Ø 45 mm.

M6 Câble panneau 300 mm ou câble 2 m pour pose déportée. Cellule solaire coloris assortie au mécanisme. Panneau solaire toujours à gauche.

B1 B2 Lg. maxi 2800 mm.

O3 Ht. maxi 2700 mm pour tarif A et B.

C2 C3 **Pose face** : pose inversée impossible.

Tube (Ø en mm)	Largeur mini		Tours/min		Câble
	Ø 47	Ø 63	Ø 47	Ø 63	
M1 Manivelle renvoi	500 mm	-	-	-	-
M2 Manivelle directe	500 mm	-	-	-	-
M3 Moteur filaire	570 mm	620 mm	30	17	2,5 ml
M4 Moteur IO	610 mm	770 mm	16	32	2,5 ml
M5 Moteur Filtersun	640 mm	640 mm	30	17	2,5 ml
M6 Moteur OZ Roll	650 mm	680 mm	16	16	2 ml
M8 Moteur Somfy	560 mm	560 mm	12	12	0,3 ml

> **Tolérances de fabrication** : en largeur ± 2 mm en hauteur $\pm 0,5$ %. Tolérance d'équerrage ± 2 mm.

> **Les limites dimensionnelles** sont celles des grilles tarifaires sous réserve des spécificités de chaque toile (voir nuancier).

Les barres de charge

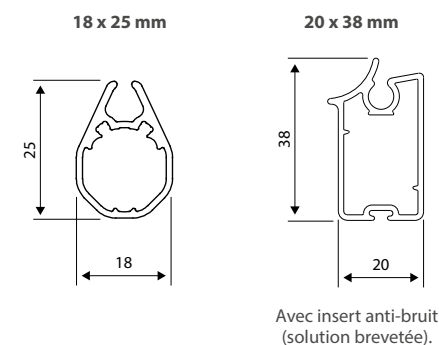

Les sorties de manœuvres

Sortie avec renvoi de manivelle

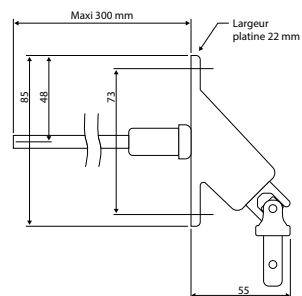

Sorties manivelle

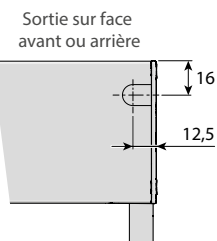
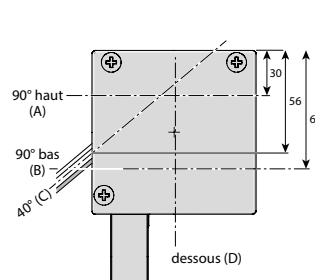

Sorties de câble moteur

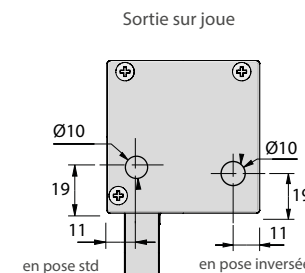

Sortie sur face haute

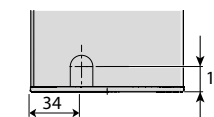

Les poses

Pose tableau vissée

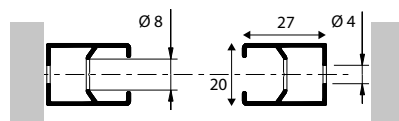

Pose de face vissée

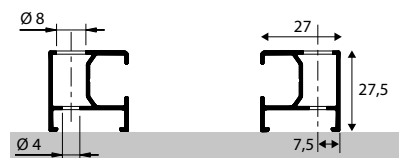

Pose face clipsée



Perçage oblong.
Spécialement conçue pour une pose facile sur les menuiseries et surfaces planes, certifié TÜV 3.

Pose face déportée

3 tailles :

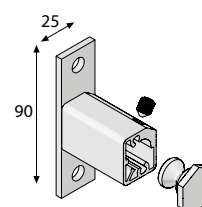

D = déport

24 mm

37 mm

52 mm

61 mm

Hauteur store

Nbre supports / store

1795 4

3095 6

4000 8

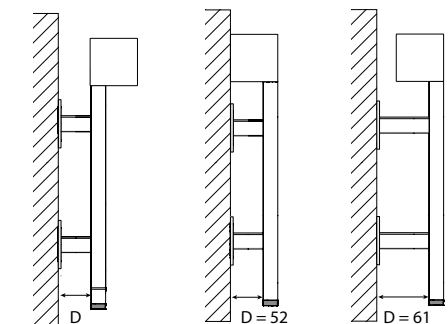

Pose standard

Pose inversée