

# PROSCREEN® INTÉRIEUR **COFFRE 75**



## PROSCREEN® 75

### Équipement de série

- Coffre 75 x 75 mm en aluminium laqué blanc, 4 faces avec façade amovible
- Pose autoportée
- Manœuvre treuil avec fin de course indépendant et manivelle en aluminium
- Sortie directe sous caisson
- Tube d'enroulement Ø47 mm en aluminium
- Fixation de la toile par jonc
- Coulisses de guidage en aluminium lg. 27 x 20 mm en pose tableau ou lg. 27 x 27,5 mm en pose de face
- Barre de charge en aluminium 18 x 25 mm avec embouts PVC noirs



## PROSCREEN® 75 OCCULTANT

### Équipement de série

- Coffre 75 x 75 mm en aluminium laqué blanc, 4 faces, avec profil amovible
- Pose autoportée
- Manœuvre treuil avec fin de course indépendant et manivelle en aluminium
- Sortie directe sous caisson
- Tube d'enroulement Ø47 mm en aluminium
- Fixation de la toile par jonc
- Coulisses occultantes en aluminium lg. 55 x 27,5 mm
- Barre de charge occultante en aluminium 8 x 33 mm avec joint et embouts PVC noirs



## PROSCREEN® 75 ZIP Screen et Soltis

### Équipement de série

- Coffre 75 x 75 mm en aluminium laqué blanc, 4 faces, avec profil amovible
- Pose autoportée
- Manœuvre treuil avec fin de course indépendant et manivelle en aluminium
- Sortie directe sous caisson
- Tube d'enroulement Ø47 mm en aluminium
- Fixation de la toile par jonc
- Coulisses ZIP en aluminium lg. 38 x 27,5 mm en pose de face et 38 x 31 mm en pose tableau
- Barre de charge ZIP apparente en aluminium 24 x 39 mm avec embouts PVC noirs

### Coloris mécanisme

Sans plus-value : coffre – joues – coulisses – barre de charge



Blanc 9016 B



Gris 9006 B



Gris anthracite  
7016 structuré

Avec plus-value + délai supplémentaire :



Autre laquage  
(cache vis noir)



## Limites dimensionnelles

 Dimensions réalisables

 Dimensions non réalisables

### Tarif 1 LUTECE

	300	400	500	600	...	1500	1600	1700	1800	1900	2000	2100	2200	2300	2400	2500	2600	2700	2800	2900	3000	
500																						
...																						
1500																						
1600																						
1700																						
1800																						
1900																						
2000																						
2100																						
2200																						
2300																						
2400																						
2500																						
2600																						
2700																						
2800																						
2900																						
3000																						

### Tarif 2 NUANCE - STRUCTURE

	300	400	500	600	...	1500	1600	1700	2100	2200	2300	2400	2500	2600	2700	2800	2900	3000	
500																			
...																			
1500																			
1600																			
1700																			
1800																			
1900																			
2000																			
2100																			
2200																			
2300																			
2400																			
2500																			
2600																			
2700																			
2800																			
2900																			
3000																			

### Tarif 3 NOCTURNES OCCULTANT ET COULEUR – SCREEN ARCHI – ÉTAMINE – ATLANTIS TENDANCE – METAL SCREEN – DÉCO CAT. 3

	300	400	500	600	...	1800	1900	2000	...	2600	2700	2800	2900	3000
200 à 600														
...														
1500														
1600														
1700														
1800														
1900														
2000														
2100														
2200														
2300														
2400														
2500														
2600														
2700														
2800														
2900														
3000														

→ Soudure horizontale selon laize du tissu
 → Largeur maxi 2600 mm avec toiles nocturnes occultant

### Tarif 5 SCREEN NATTE – SCREEN INT – NOVO ACOUSTICS – DÉCO CAT. 5 – SOLTIS 92 Plus value + 18,18 €/m<sup>2</sup> – SOLTIS 99

	300	400	500	600	...	2600	2700	2800	2900	3000
200 à 600										
...										
1500										
1600										
1700										
1800										
1900										
2000										
2100										
2200										
2300										
2400										
2500										
2600										
2700										
2800										
...										
3400										

→ Largeur maxi 2600 mm avec toiles Soltis 99

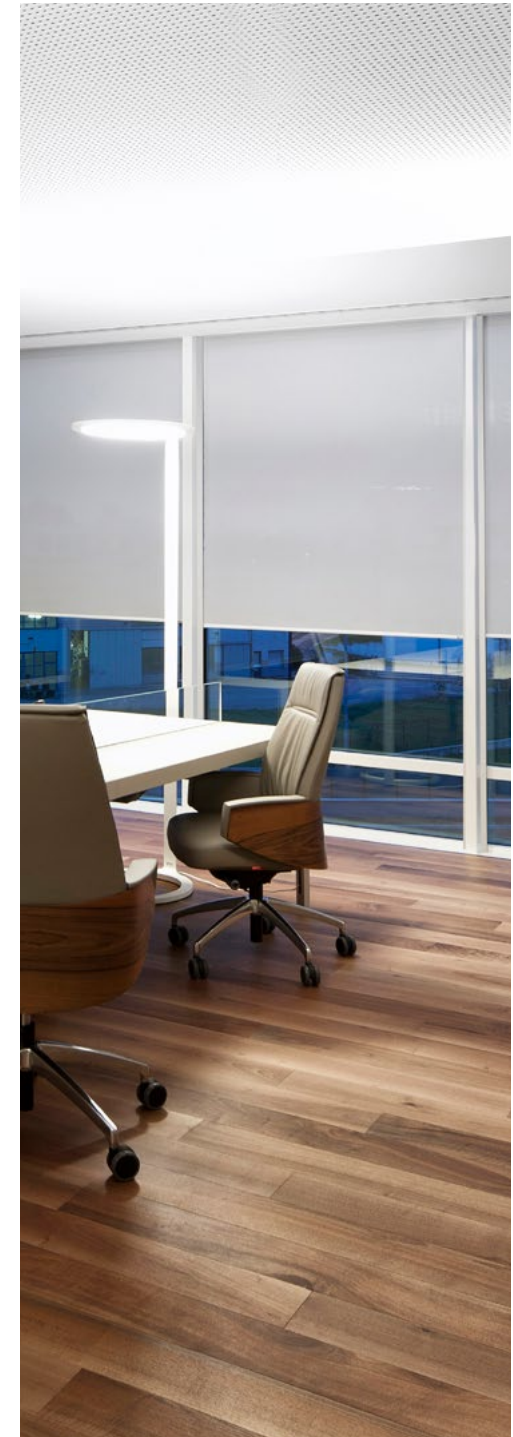

# PROSCREEN® INT. COFFRE 75

## 1 Les types *Choisissez un modèle*

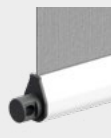

T1

**Proscreen®**Coulisses lg. 27 x 20 mm en pose tableau  
ou lg. 27 x 27,5 mm en pose de face.

**Barre de charge  
apparente  
18 x 25 mm**

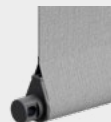
*De série*

**Barre de charge  
dans fourreau  
18 x 25 mm**

*Sans plus value*

T2

**Proscreen® occultant**

Coulisses occultantes 55 x 27,5 mm.



**Barre de charge  
rectangulaire  
8 x 33 mm**

avec joint et embouts  
pvc pour occultation.

T3

**Proscreen® Zip  
Screen et Soltis**Coulisses Zip 38 x 27,5 mm en pose  
de face et 38 x 31 mm pose tableau.  
Hauteur maxi 1800 mm.

**Barre de charge  
apparente  
24 x 39 mm Zip**

## 2 Les manœuvres *Choisissez un modèle*

Compatible avec : T1 T2 T3



M3

**Manivelle**avec fin de course indépendant. Ht. manivelle :  
500, 1000, 1200, 1300, 1400, 1500, 1600, 1800,  
2000, 2200, 2500 ou 2800 mm.*De série*

Manivelle



**Sortie avec cardan aimanté  
pour manivelle décrochable**

Sans manivelle

Avec manivelle



M5

**Motorisation filaire 230V  
Somfy**

Lg. 570 mm mini

**Accessoires motorisation filaire\***

Inverseur en saillie

Sans inverseur

Inverseur encastrable  
(au lieu de inverseur en saillie)

M6

**Motorisation radio 230 V  
Filtersun**

Lg. 640 mm mini

**Accessoires motorisation Filtersun\***

Émetteur mural Giro

Émetteur Pop 1 canal

Émetteur Pop 7 canaux



M7

**Motorisation radio 230 V  
Somfy IO**

Lg. 610 mm mini

**Accessoires motorisation IO\***

Émetteur mural Amy® IO

Émetteur Situo Mobile IO 1 canal

Émetteur Situo Mobile IO 5 canaux

3 Les poses du coffre *Choisissez un modèle*

Compatible avec : **M3 M5 M6 M7**

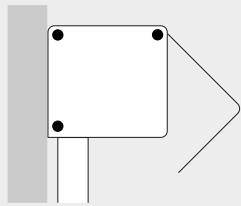

**P1**

**Pose standard**

Ouverture de la façade amovible.

De série

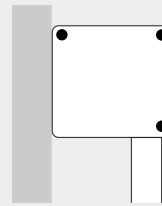

**P2**

**Pose inversée**

Sans plus value

4 Les poses des coulisses

POSE TABLEAU

Compatible avec : **P1 P2**



**C1**

**Pose tableau vissée**

Coulisses 27 x 20 mm ou 55 x 27,5 mm (occultant) ou 38 x 31 mm (Zip).

De série

**Perçage des coulisses en pose tableau**  
Ø 8 mm.

POSE DE FACE

Compatible avec : **P1**



**C2**

**Pose de face vissée**

Coulisses 27 x 27,5 mm ou 55 x 27,5 mm (occultant) ou 38 x 27,5 mm (Zip).

Sans plus value

**Perçage des coulisses en pose de face Ø 8 mm**

Caches vis assortis

POSE DE FACE CLIPSÉE

Compatible avec : **P1**



**C3**

**Pose de face clipsée**

Coulisses lg. 27 x 27,5 mm ou 38 x 27,5 mm (Zip).

Pose facile conçue pour les menuiseries.

*Impossible en occultant T2.*

POSE DE FACE DÉPORTÉE

Compatible avec : **P1 P2**



**C4**

**Pose face avec supports d'éloignement**

Assortis au coloris du mécanisme. Coulisses 27 x 27,5 mm ou 38 x 27,5 mm (Zip).

**D24 / D37 / D52 / D61**  
**L'unité**

*Impossible en occultant T2.*

Informations techniques

> **Largeur maxi 2600 mm** avec toile Soltis 99 et nocturne occultant.

**T3 Zip** Possible avec les toiles Screen, Soltis, Sunworker et Kibo. Hauteur maxi 1 800 mm.

**M3 Manivelle** : hauteur installation maxi 3 900 mm. Au-delà, prévoir un kit rallonge de manivelle (voir pièces détachées).

**M5 Moteur filaire** : un inverseur par store pour le branchement.

**M6 Moteur Filtersun** : moteur Cherubini Ø 35.

**C3 C4** Impossible en type T2 occultant.

> **Les limites dimensionnelles** sont celles des grilles techniques sous réserve des spécificités de chaque toile (voir nuancier).

> **Tolérances de fabrication** : en largeur ± 2 mm en hauteur ± 0,5 %. Tolérance d'équerrage ± 2 mm.

		Largeur mini	Longueur câble	Tours/min
<b>M3</b>	Manivelle	300 mm	-	-
<b>M5</b>	Moteur filaire	570 mm	2,50 ml	30 tr/min
<b>M6</b>	Moteur Filtersun	640 mm	2,50 ml	30 tr/min
<b>M7</b>	Moteur IO	610 mm	2,50 ml	16 tr/min

# PROSCREEN® INT. COFFRE 75

## Les sorties de manœuvres

### Sorties manivelle

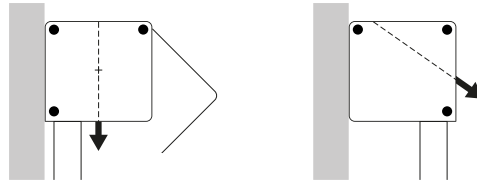

Directe sous caisson en pose standard

Directe arrière en pose inversée

### Sorties de câble moteur

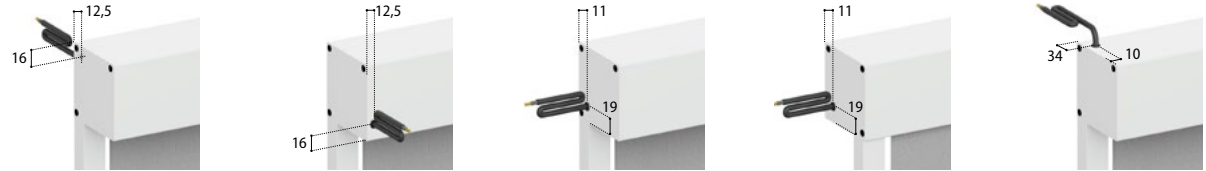

Sortie sur face arrière en pose standard

Sortie sur face arrière en pose inversée

Sortie sur joue en pose standard

Sortie sur joue en pose inversée

Sortie dessus

## Les poses des coulisses

### Coulisses simples

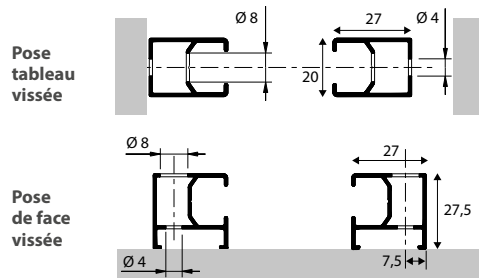

### Coulisses occultantes

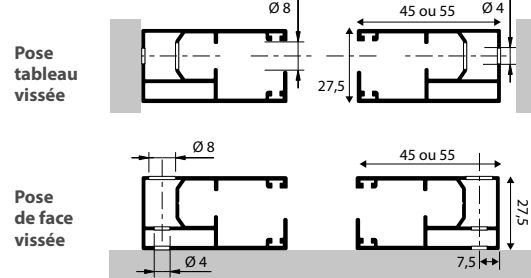

### Coulisses Zip

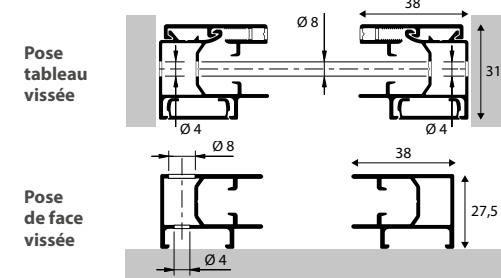

### Pose face clipsée



Perçage oblong. Spécialement conçue pour une pose facile sur les menuiseries et surfaces planes.

### Pose face déportée

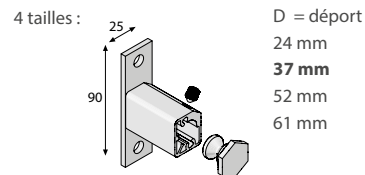

Hauteur store	Nbre supports / store
1785	4
3085	6
3400	8

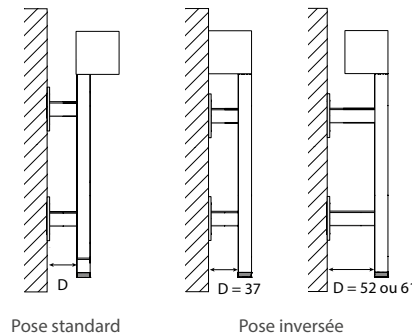

## Les barres de charge

