

EOS® 500 **S** SERENITY1 Les manœuvres *Choisissez un modèle***M1****Chainette PVC**De série**M2****Chainette métallique****M4****LiteRise®**

Inclus support SD46, tube 37 mm, barre de charge déco et poignée transparente. Guidage impossible.

Lg mini 700 mm.

Lg mini 1500 mm en toiles transparentes.

Hauteur maximum conseillée 2100 mm.

La préconisation doit tenir compte de la taille de la personne qui manipule le store.

**M6****Motorisation filaire 24 V Somfy**

avec inverseur en saillie et transformateur 220 / 24 V.

Lg 390 mm mini.

**M8****Motorisation radio autonome Bliss®**

avec batterie intégrée au moteur.

Compatible smartphone

Lg 550 mm mini – 5 m² maxi.

Accessoires de motorisation Bliss®*

Chargeur 8.4 V et câble 4 ml

Émetteur 5 canaux

2 Les poses *Choisissez un système de fixation*

POSE DE FACE OU PLAFOND

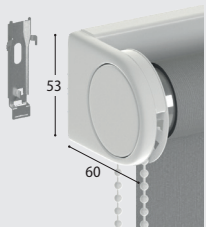
Compatible avec : **M1 M2 M6 M8****P1**

Fixation standard
et clips métal.

De série

Support composite

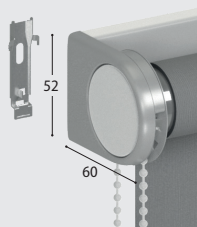
**P2**

Fixation Design
En aluminium brossé et clips métal.

La paire

Caches pvc

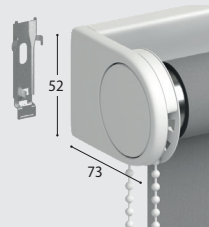

POSE DÉPORTÉE

Compatible avec : **M1 M2 M4 M6 M8****P3**

Fixation SD46
et clips métal.
Déport 21 mm.

La paire

Support composite

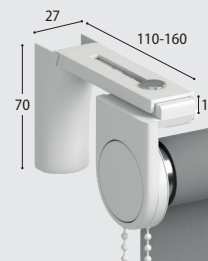
**P4**

Équerre de déport A
Déport de 57 à 107 mm. Guidage impossible.

Équerre acier et cache vis pvc

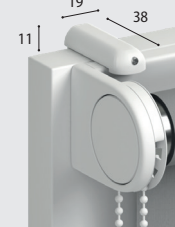

POSE SUR FENÊTRE SANS PERÇAGE

Compatible avec : **M1 M2 M4 M6 M8****P5**

Fixation sans perçage sur fenêtre
Pose par serrage de 3 à 24 mm.

Support acier et cache pvc



3 Les guidages *Maintien du store sur l'ouvrant de la fenêtre grâce aux câbles inox latéraux*

Guidage obligatoire pour les largeurs inférieures à 500 mm : pour les hauteurs > 4 x largeur

Compatible : **P1** à **P5**



G1
Sans guidage
De série

Compatible avec : **P1** **P2** **P3**

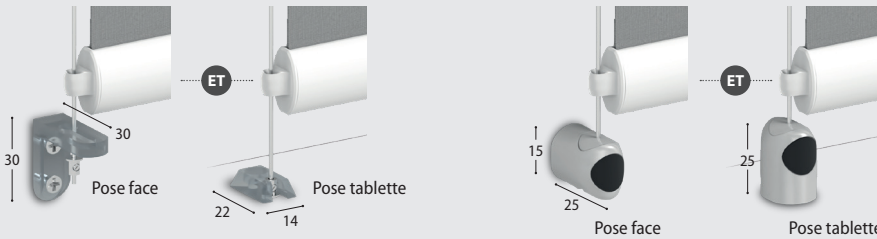

G2
Guidage standard
Avec supports cristal transparents.

G3
Guidage Design
Avec pontets Design en aluminium brossé.

Caches vis pvc

Compatible : **P5**



G4
Guidage pour fixation sans perçage sur fenêtre
Pose par serrage.

Support acier et cache pvc

4 Les barres de charge *Choisissez un modèle*

Compatible avec : **G1** **G2** **G3** **G4**



B2
Barre de charge déco apparente
lg 15 x ht 25 mm
En aluminium.
De série



B1
Barre de charge invisible dans fourreau
Ø 13 mm
En aluminium.

5 Les autres options

Compatible avec : **Tous**



O1
Enroulement intérieur
De série

E = 8 mm en pose P1 - P2 - P5
21 mm en pose P3
57 à 107 mm en pose P4

Compatible avec : **G1**

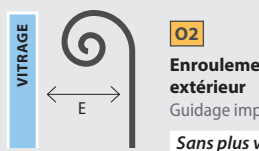

O2
Enroulement extérieur
Guidage impossible.
Sans plus value

E = 42 mm en pose P1 - P2 - P5
55 mm en pose P3
99 à 149 mm en pose P4

Compatible avec : **Tous**



O3
Harmonisation tube Ø 37 mm

Informations techniques

- M1** **M2** Hauteur installation maxi 2 800 mm.
- M4** **LiteRise®** : tube 37 mm uniquement.
Lg. mini 700 mm. Lg. mini 1 500 mm en toiles transparentes. La préconisation doit tenir compte de la taille de la personne qui manipule le store. Hauteur maximum conseillée 2 100 mm.
- M6** Motorisation Somfy 24 V avec fin de course intégrée, livré avec inverseur en saillie et transformateur 220/24 V (lg. 110 x ht. 53 x p. 30).

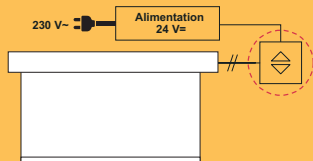

- M8** Moteur autonome avec batterie intégrée au moteur. Autonomie moyenne 300 cycles avant rechargement. Application gratuite (Apple ou Android). Lg 550 mm mini – 5 m² maxi.
- P4** et **O2** : guidage impossible.
- > **Guidage obligatoire** :
- pour les largeurs inférieures à 500 mm suivantes :
- pour les hauteurs > 4 x largeur
- pour les tissus R1030 - R1031 - R1032-R1106.
- > **Les limites dimensionnelles** sont celles des grilles tarifaires sous réserve des spécificités de chaque toile (voir nuancier).
- > **Tolérances de fabrication** : en largeur ± 2 mm en hauteur ± 0,5 %. Tolérance d'équerrage ± 2 mm.
- > **Toiles hors gamme** : voir page 29.

Encombrement

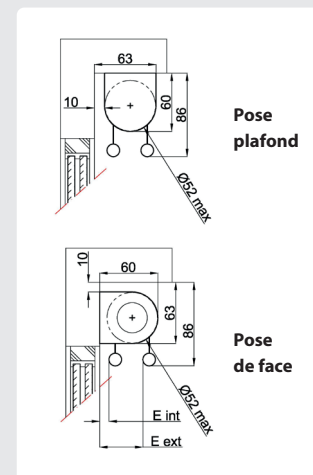

Mode de calcul des hauteurs de manœuvre

